

ILIFE

ロボット掃除機
A4e
取扱説明書

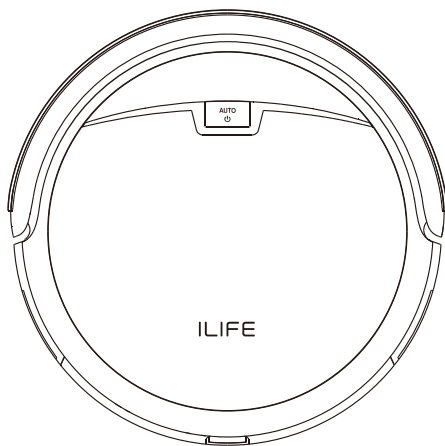

保証書別添付

このたびはILIFE A4eロボット掃除機をご購入いただき、誠にありがとうございます。
本製品を安全にご使用いただくために、ご使用前にこの取扱説明書を必ずお読みください。お読みになったあとは、大切に保管してください。

本書について

本書は、本製品の基本的な操作を記載しています。

ご使用になる前に、また、ご使用中にわからないことがあったときには、この取扱説明書をよくお読みのうえ、製品を安全にお使いください。特に「安全上のご注意」(→4ページ)は必ずご覧ください。

本製品には保証書が添付されています。保証書は「お買い上げ日・販売店名・注文番号」などの記入を確かめたうえで、本書とともに大切に保管してください。

- 本書では A4eロボット掃除機を「A4e」と記載します。
- 本書内のイラストはイメージです。実際とは異なる場合があります。

■ 商標について

- Amazon および Amazon ロゴは Amazon.com, Inc. またはその関連会社の商標です。
- YouTube および YouTube ロゴは、Google Inc. の商標または登録商標です。

もくじ

同梱品について	3
安全上のご注意（必ずお守りください）	4
取り扱い上のお願ひ	6

はじめに

各部の名前	8
充電のしかた	11
電源を入/切する	13
エレクトロウォール	15

掃除モード

自動モード(部屋全体をお掃除する)	16
スポットモード(特定の場所をお掃除する)	17
MAXモード	17
エッジモード(壁際をお掃除する)	18
ミニルームモード	18
予約モード	19

お手入れする

ダストボックスのお手入れ	20
フィルターのお手入れ	21
A4eのお手入れ	24
内蔵電池を交換する	25

お困りのときは

エラー音について	27
障害症状	28

お知らせ

製品仕様	29
別売品	30
保証書について	31

同梱品について

ご使用前に、以下の同梱品が揃っているかどうかを確認してください。※が付いている部品は付属品です。

本体

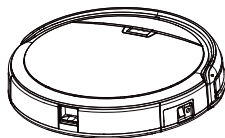

充電ドック※

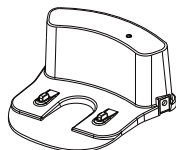

リモコン※



ACアダプター※

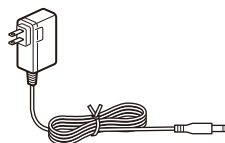

お掃除ブラシ※



サイドブラシ (予備 2 本)※

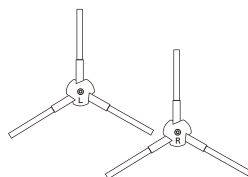

高効率フィルター(予備1枚)※

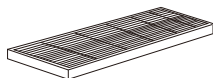

エレクトロウォール※

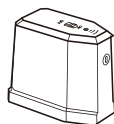

リモコン用単 4 形アルカリ乾電池 (2 本)※



エレクトロウォール用単 3 形アルカリ乾電池 (2 本)※

取扱説明書 (本書)



保証書

安全上のご注意（必ずお守りください）

- 人への危害や財産の損害を防ぐために、必ずお守りいただきたいことを説明しています。
- 次の表示の区分は、表示内容を守らず、誤った使用をした場合に生じる危害や損害の程度を説明しています。



 危険	この表示は、取り扱いを誤った場合、「人が死亡、または重傷を負う危険が切迫して生じることが想定される」内容です。
 警告	この表示は、取り扱いを誤った場合、「人が死亡、または重傷を負う可能性が想定される」内容です。
 注意	この表示は、取り扱いを誤った場合、「軽傷を負う可能性が想定される場合および物的損害の発生が想定される」内容です。

図記号について

	禁止（してはいけないこと）を示す記号です。
	必ず実行していただくことを示す記号です。





危険

■内蔵電池の取り扱いについて

	誤った使いかたをしない 液漏れ・発熱・発火・破裂・感電などの原因になりますので、次のような使いかたはしないでください。 <ul style="list-style-type: none">● 火の中へ投入したり、加熱したりしない● 分解・改造をしたり、くぎで刺したり衝撃を与えたりしない● 高温になる場所や熱のこもりやすい場所（火のそば、こたつや布団の中、直射日光のあたる場所、炎天下の車内など）で充電・保管・放置しない● 水などの液体で濡れた状態では使用しない
	コネクタに金属などの導電性異物を接触させない ショートによる液漏れ・発熱・発火の原因になります。
	専用の AC アダプターや充電ドックを使用する 充電には専用の AC アダプターや充電ドックを使用してください。指定以外の AC アダプターや充電ドックを使用すると、過充電により液漏れ・発熱・破裂のおそれがあります。



 **警告**

■乾電池の取り扱いについて



	単4形のアルカリ（AAAタイプ）乾電池以外は使用しない 故障の原因になります。
	新しい乾電池と古い乾電池や種類の違う乾電池を混ぜて使用しない 液漏れ・発熱・破裂の原因になります。
	乾電池は正しい極性で取り付ける 液漏れ・発熱・破裂の原因になります。
	電池を使い切ったときや、長期間使用しないときは電池を取り外す 液漏れ・発熱・破裂の原因になります。
	使用済みの電池の廃棄は、お住まいの地域の条例に従って廃棄する 火災・事故の原因になります。







 **警告**

■内蔵電池の取り扱いについて

	濡れた手で電池を触らない 発熱・発火・感電の原因になります。
	電池が液漏れしたときは素手で触らない 失明などの原因になります。液が目に入ったときは、すぐにきれいな水で洗い、ただちに医師に相談してください。液が身体や衣服に付いたときは、水でよく洗い流してください。
	A4e 純正の内蔵電池を使用する 液漏れ・発熱・発火・破裂の原因になります。



■本体・付属品の取り扱いについて

	引火性の高いもの、火の気のあるもののそばで使用しない、吸わせない ストーブなどの暖房器具、たばこ、灯油などのそばで使用したり、食用油などを吸わせたりすると、爆発や火災の原因になります。
	誤った使いかたをしない • 濡れた手で触らない • 水洗いしない（水洗いできる付属品を除く） • 分解・改造をしない 火災や感電、けがの原因になります。
	ACアダプターやコードを傷つけない • 無理に曲げない。引っ張らない • 重い物を載せない。束ねて使用しない 火災や感電の原因になります。

	雷が鳴ったら AC アダプターに触らない 感電の原因になります。
	本体の排気口をふさがない 故障や発火の原因になります。
	子どもだけで使用しない、乳幼児やペットの近くで使用しない けがや事故の原因になります。 自分で意思表示ができない人や操作できない人には使用させないでください。
	お手入れの際は、AC アダプターを取り外し、電源スイッチをオフにする 火災や感電の原因になります。
	AC アダプターのほこりはこまめに取り除く 火災の原因になります。
	異常や故障時には、ただちに使用を中止する 発火や感電の原因になります。異常や故障の場合は、A4eの電源を切り、AC アダプターを取り外してください。

注意

■ 本体・付属品の取り扱いについて

	高い場所や不安定な場所に置かない 本体や付属品が落ちて、けがや故障の原因になります。
	A4e に乗ったり、重い物を載せたりしない けがや故障の原因になります。
	落下防止センサー（→ 27 ページ）にシールやテープを貼らない センサーが正常に動作できなくなり、落下による故障の原因になります。

取り扱い上のお願ひ

A4e をより快適で安全にご使用いただくため、以下の事項をよくお読みください。

■ 部屋を片付ける

- ご使用前に、A4e のブラシや吸い込み口が傷つく可能性のあるもの（電源コード、衣類、紙、ガラス、照明器具、毛足の長いカーペットなど）、または破損する危険があるものを床から取り除き、カーテンやブラインドは床につかないようにまとめてください。
- アクセサリーなど、A4e が吸い込むおそれがあるものは、あらかじめ床の上から片付けておいてください。

■ 利用できるお部屋や条件を確認する

- 柔らかい材質の床面、ワックス塗りたて時、またはフロアコーティングを施したフローリングでは、ご使用をお控えください。
- 漆喰やけいそう土などの塗り壁の近くで使用しないでください。
- 風呂場などの濡れた場所や屋外で使用しないでください。
- 10mm以上の段差のある場所では、移動できない場合があります。
- 本製品をご家庭の屋内での使用を想定しており、屋外、業務用途、掃除以外の目的で使用しないでください。
- A4eは、-10℃～40℃の環境で使用できます。室温が低い場合は、運転時間が短くなったり、充電に時間がかかる場合があります。

■ ご利用後のお手入れ

- 掃除後、毎回ダストボックスを空にし、フィルターを取り外して、お掃除ブラシでゴミを取り除いてください。
- 週に2回程度、メインブラシを外し、ブラシ両端とブラシ駆動部を掃除してください(図1)。
- 週に2回程度、前輪をドライバーで外し、前輪の空洞や軸に付着した毛髪を掃除してください(図2)。
- 使用の度にダストボックスを空にし、フィルターと毛ブラシを掃除してください。月に1回フィルターを新しいものと交換してください。



図 1



図 2

はじめに

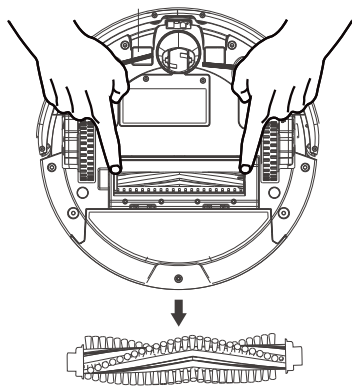
はじめに

各部の名前

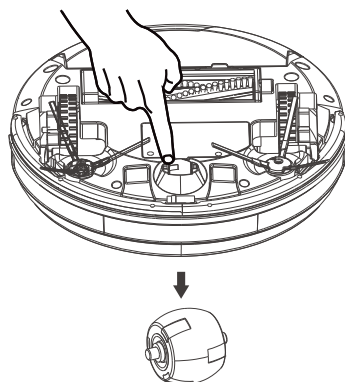
■ 本体

<上面>

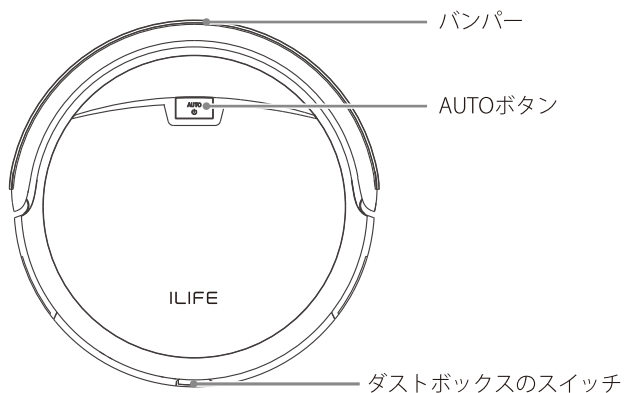

<底面>

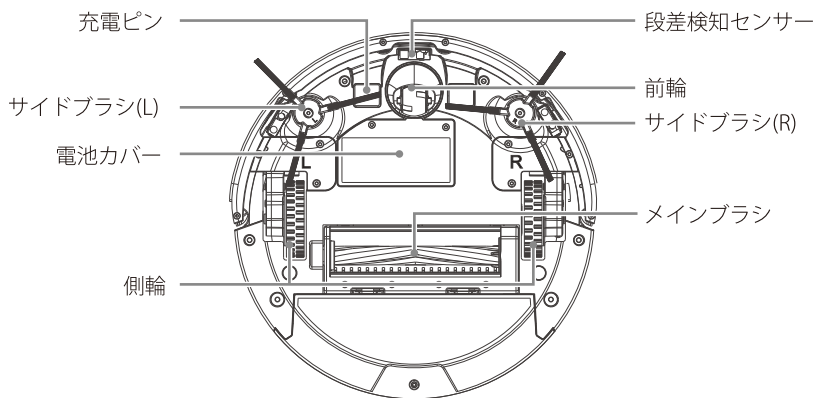

<側面>

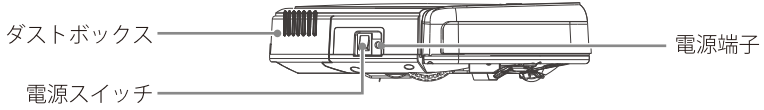

■ ダストボックス

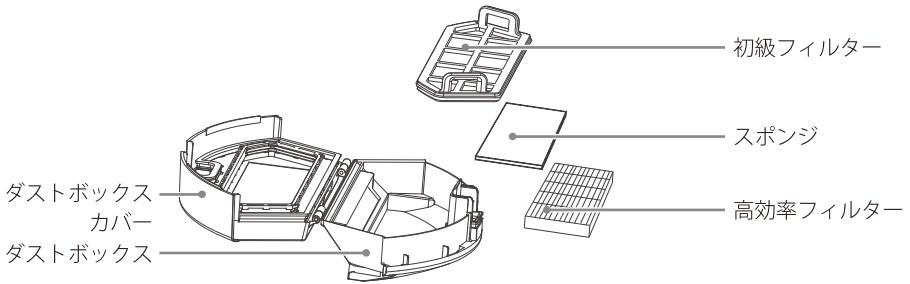

■ 充電ドック

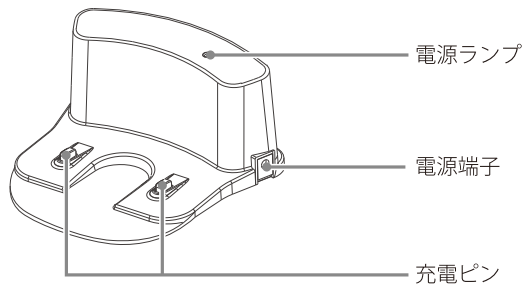

■ リモコン

ご使用になる前に、リモコンの背面カバーをスライドして開け、付属の単4形乾電池2本を入れてください。

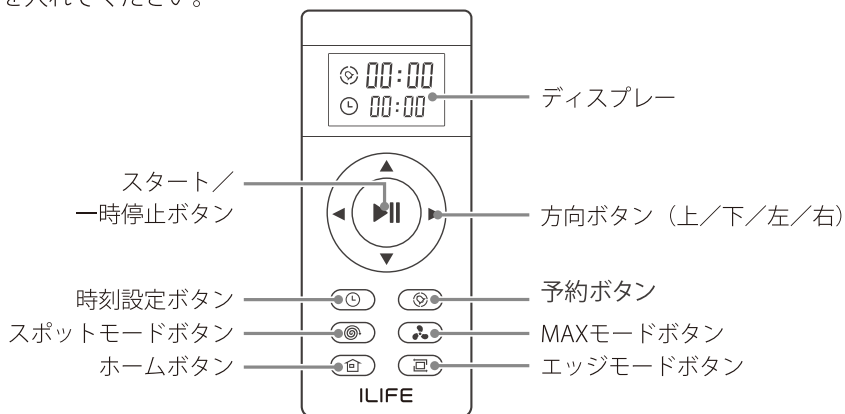

❗ご注意

リモコンを長時間使用しない場合は、電池を取り出してください。



■ ボタンの状態

状態	説明
オレンジ色のランプが点滅	充電中
全てのランプが消灯	充電中の場合は、充電完了/スリープモード
緑色のランプが点滅	待機モード
赤色のランプが点灯	エラー発生
オレンジ色のランプが点灯	電池残量が低下
緑色のランプが点灯	お掃除中

充電のしかた

お買い上げ時、A4eは十分に充電されていません。はじめてお使いになる場合は、ご使用前に充電してください。初めて充電する場合、5時間以上を充電することがおすすめです。

1 充電ドックを設置し、ACアダプターをコンセントに差し込む

- 充電ドックは、A4eが正しく自動でセットされるように、壁を背にして設置してください。

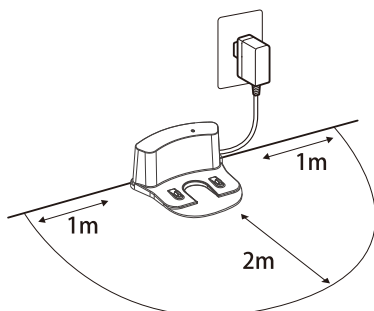

Tips

充電ドックをカーペットの上に設置しないでください。

2 A4eの電源スイッチをオンにする

- 待機モードに入り、**AUTO** ボタンが緑色に点滅します。

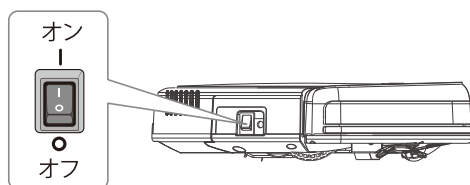

! ご注意

- A4eを充電する前に電源スイッチをオンにしてください。オフの場合、予約がキャンセルされています。

3 リモコンの (ホーム) ボタンを押す

- A4eが自動で充電ドックに移動します。充電ドックに正しくセットされると、「ビー」という音が鳴ります。

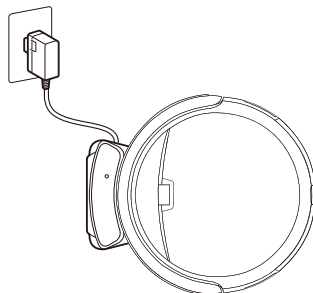

- 充電が完了すると、A4eは  ボタンが緑色に点灯します。

メモ

- 充電ドックで充電するほかに、A4eの電源端子に付属の AC アダプターを直接接続して充電することもできます。

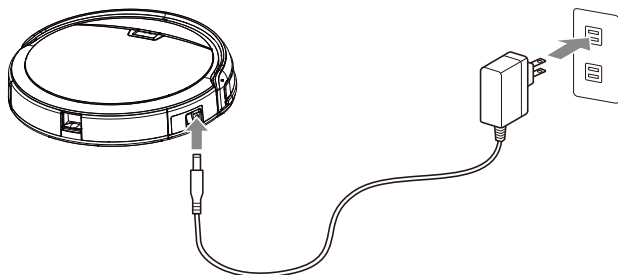

- お掃除中に内蔵電池の残量が少なくなると、 ボタンのお知らせランプがオレンジ色に、点灯して、A4eは自動的に充電ドックに戻ります。
- A4eを長時間使用しないときは、満充電したあと電源スイッチをオフにして、涼しく湿気の少ない場所に保管してください。

電源を入／切する



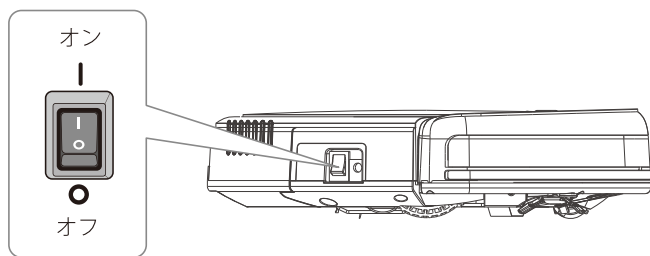

普段お使いの場合は、A4eの電源スイッチをオンにしておいてください。

1 A4eの電源スイッチをオン（－側）にする

- 待機モードに入り、のボタンが緑色に点滅しています。
- 何も操作しないまま約45秒間が経過すると自動的にスリープモードに切り替わり、パネルが全て消灯していて、ロボットが停止状態です。





■ 待機モード（一時停止）について

- A4eの電源スイッチをオンにしたときは、最初に待機モードになります。
- お掃除中は、ロボット本体またはリモコンの  /  (スタート／一時停止) ボタンを押すと動作が一時停止し、待機モードになります。パネルのボタンは緑色に点滅します。
- 動作を再開したいときは、再度、ロボット本体またはリモコンの  /  (スタート／一時停止) ボタンを押してください。

■ 掃除モードについて（お掃除開始）

待機モードでロボット本体またはリモコンの  /  (スタート／一時停止) ボタンを押すと、お掃除を開始します。お掃除中、パネルのボタンが緑色に点灯しています。

■ スリープモードについて

スリープモードになるとA4eの動作が完全に停止し、パネルが全て消灯しています。待機モードで何も操作しないまま約45秒間が経過するとスリープモードに切り替わります。待機モードで  /  (スタート/一時停止) ボタンを約3秒間長押ししてもスリープモードに切り替えることができます。

スリープモード中に、ロボット本体またはリモコンの  /  (スタート/一時停止) ボタンを押すと待機モードになり、もう一度  /  (スタート/一時停止) ボタンを押すとお掃除を開始します。

エレクトロウォール

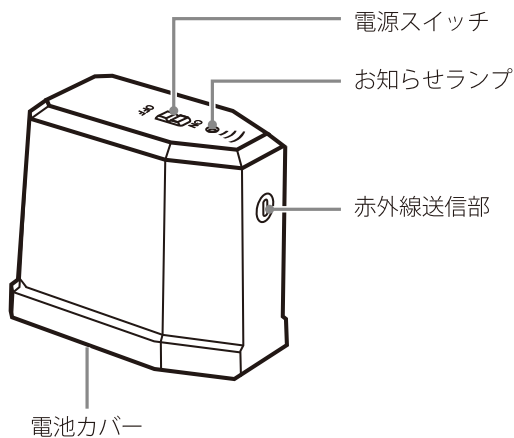

エレクトロウォールにより、ロボット掃除機に掃除させないエリアを作成可能です。

- まず電池を入れて、電源スイッチをオンにしてください。
- ドアの後ろに置いてください。
- エレクトロウォールを使う場合、 のロゴが前向きで掃除させたくないエリアを向いてください。
- 使わない場合にエレクトロウォールの電源スイッチをオフにしてください。

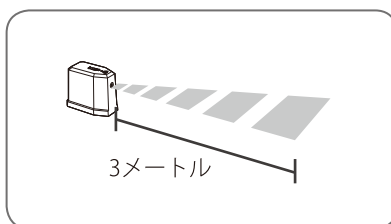
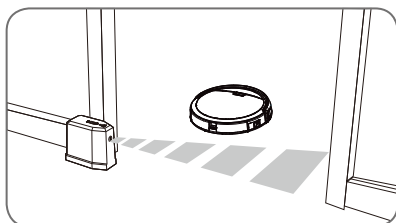

メモ

- エレクトロウォールの信号範囲は約3メートル、どちらの側が作業領域であるかを確認してください。
- ロボットを「お掃除欲しいエリア」に置いて掃除を行います。

掃除モード

A4eには、自動モード・スポットモード・MAXモード・エッジモード・ミニルームモード・予約モード6つの掃除モードがあります。

❗ご注意

- お掃除の前に、A4eが待機モードになっていることを確認してください。
- 衣類や紙類、コードやその他壊れやすい物が床の上にある場合は、お掃除を開始する前に片付けてください。

自動モード(部屋全体をお掃除する)

- ロボットは自動的に掃除を行います。

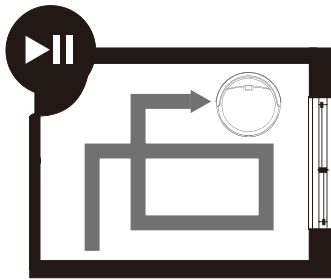

- ご注意：本体の  ボタンあるいはリモコンの  ボタンを押して、掃除を始めます。

スポットモード（特定の場所をお掃除する）

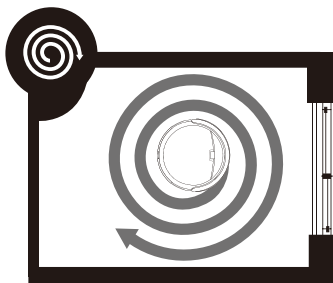

特定の場所を集中的にお掃除します。



- 1 お掃除したい場所へ A4e を移動する
- 2 待機モードで、リモコンの （スポット） ボタンを押す

- スポットモードでは、方向転換できません。
- お掃除後は、自動的に待機モードに切り替わります。
- お掃除後にリモコンの （ホーム） ボタンを押すと、A4e は充電ドックに戻り、充電状態になります。

MAXモード

ホコリやゴミが多い場所がありましたら、ロボットに向けてリモコンの  ボタンを押してください。ロボットの吸引力が最大に引き上げられ、ゴミを一気に掃除します。通常モードに戻りたい場合は、 ボタンをもう一回押せば通常の吸引力に戻ります。

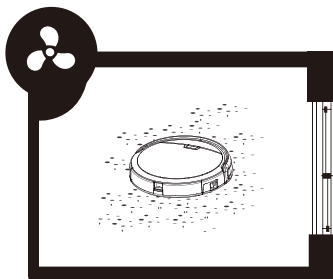

エッジモード（壁際をお掃除する）

壁際に沿ってお掃除します。

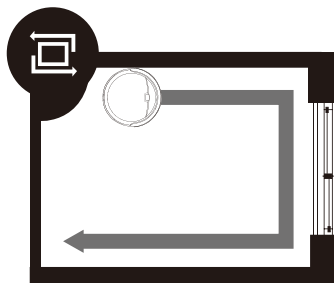



1 A4eが充電ドックにセットされている状態で、リモコンの （エッジ） ボタンを押す

- お掃除の途中で移動できなくなった場合は、リモコンの ◀（左） / ▶（右） ボタンを押して方向転換してください。
- お部屋を掃除完了すると、A4eは充電ドックに戻り、充電状態になります。

！ご注意

- ご使用の環境によっては、壁を検知できないため、エッジモードでのお掃除ができない場合があります。
- 充電ドック以外の場所からエッジモードでのお掃除を開始した場合は、電池残量が少なくなるまでお掃除を続けます。

ミニルームモード

ロボット本体あるいはリモコンの  /  ボタンを二回押すと、ミニルームモードに入ります。お部屋の扉を閉めて掃除するとA4eの清掃効率を上げることができます。





予約モード

予約を設定すると、ロボットは毎日予約した時間で自動的に掃除を行います。

❗ ご注意

- 日時や予約モードを設定する前に、A4eが待機モードになっていることを確認してください。

■ スケジュール

- まずは待機モードに入ります：ロボット掃除機の側面の電源スイッチをONにし(○とーのうち、ーの方がONです)、本体の  ボタンのランプが緑色に点滅します。
- リモコンでの時計時刻を所在地の時刻に合わせます。
 -  ボタンを押して方向ボタンで時刻の設定を開始します。
 - 左右ボタンで時と分を切り替え、▲ボタンと▼ボタンで数字を調整します。
 - もう一度  ボタンを押して設定をセーブします。
- 予約時間を設定します
 - リモコンをロボットに向けて、 ボタンを押して予約の設定を開始します。
 - 左右ボタンで時と分を切り替え、▲ボタンと▼ボタンで数字を調整します。
 - 予約の時刻を設定した後、 ボタンを押して設定をセーブします。

📖 Tips

- 予約を設定する時、電波をより良く届けるためにリモコンをロボットに近づいてください。
- 予約を設定した後、ロボットの電源が入れていることを確認してください。

4. 予約のキャンセル

- ロボット本体の側面にある電源スイッチをオフにします。

❗ ご注意

- 時計と予約の時刻設定が成功した時、一回のピープが聞こえます。ピープ音がない場合は設定が保存されていません。

お手入れする

A4eをいつでも快適にご利用いただけるよう、定期的にお手入れしてください。

目メモ

- A4eのお手入れについて、詳しくは、ILIFE 公式サイトやYouTubeのiLife Robot チャンネルからFAQ動画を参照してください。または、ILIFE カスタマーサービス（→裏表紙）にお問い合わせください。

ダストボックスのお手入れ

お掃除後は、毎回ダストボックスを空にしてください。

1 ダストボックスを取り出す

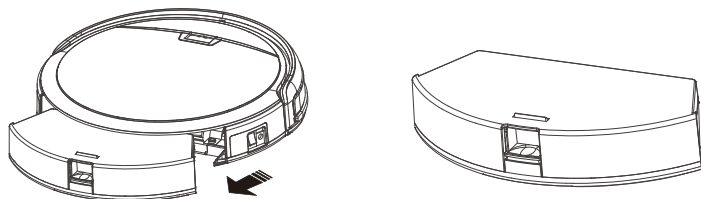

お手入れする

2 吸口に異物が詰まったりしていないか確認し、またその際は取り除いてください。ダストボックスのゴミを捨てる。

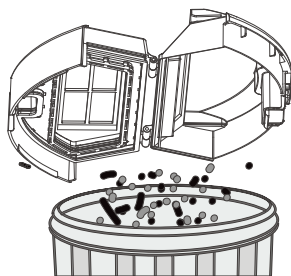

- ダストボックスの汚れが気になる場合は水洗いしてください。水洗いしたあとはよく乾燥させてから本体にセットしてください。

フィルターのお手入れ

定期的（目安：15日～30日ごと）に初級フィルター、スポンジと高効率フィルターをお手入れしてください。

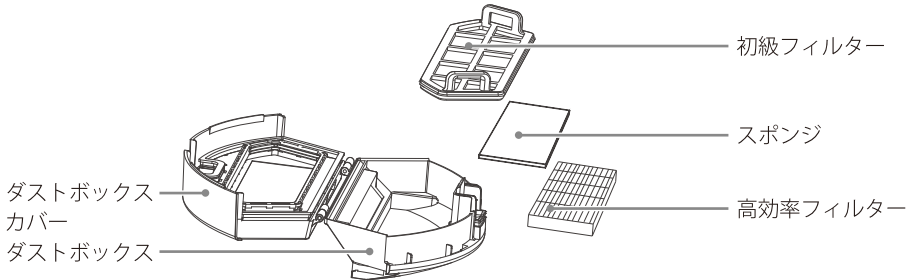

1 初級フィルター、スポンジと高効率フィルターをダストボックスから取り外す

- ふたを開けて、初級フィルター、スポンジと高効率フィルターを取り外してください。

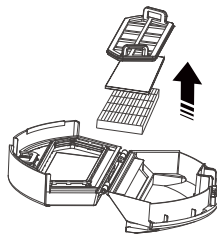

2 お掃除ブラシで、初級フィルター、スポンジと高効率フィルターのほこりを取り除く

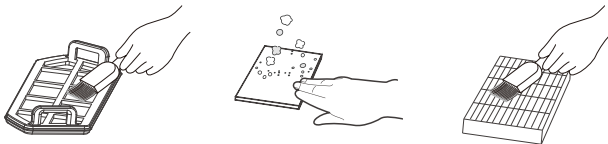

- 初級フィルターとスポンジは水洗いできます。汚れが気になるときは、水洗いしてください。水洗いしたあとは十分に乾燥させてから取り付けてください。

！ご注意

- 高効率フィルターの水洗いは絶対にしないでください。

3 ダストボックスに初級フィルター、スポンジと高効率フィルターを正しくセットし、ダストボックスを本体にセットする

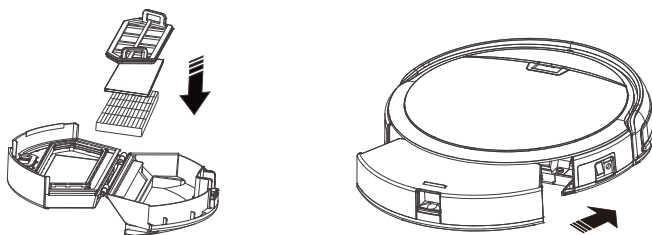

お手入れする

目メモ

- 高効率フィルター、ダストボックスの汚れがひどいときは、必要に応じて交換してください (→ 30 ページ)。

■ 落下防止センサーと自動充電ピンのお手入れ

本体底面の落下防止センサー（三ヶ所）と自動充電ピン（二ヶ所）を、乾いた柔らかい布で拭いてください。

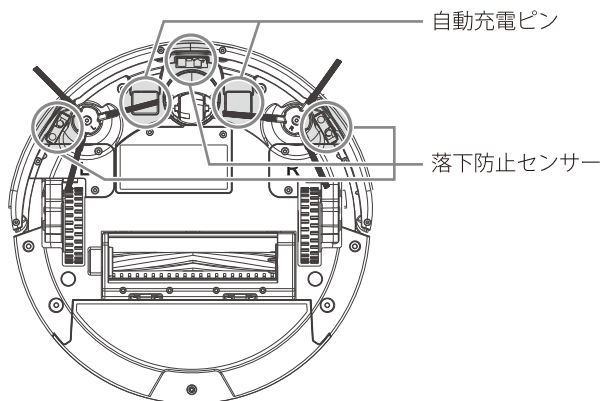

■ バンパーの確認

バンパーに異物が挟まったりして、圧迫されていると正常に動作しないことがあります。

異物が取り除けないときは、バンパーのネジ（六ヶ所）をドライバーでゆるめてから取り除いてください。

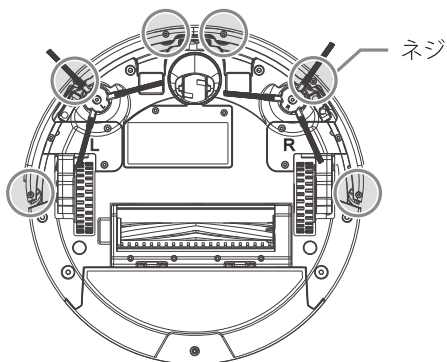

A4eのお手入れ

❗ご注意

- A4e本体をお手入れする際は、電源スイッチを必ずオフにしてください。また、電源端子にACアダプターを接続している場合は取り外してください。

■ サイドブラシのお手入れ

本体底面のサイドブラシを本体から取り外します。ブラシに付いたゴミを取り除いてください。

お手入れのあとは、サイドブラシの「L」「R」のマークと、本体底面の「L」「R」マークを確認し、元のように取り付けてください。

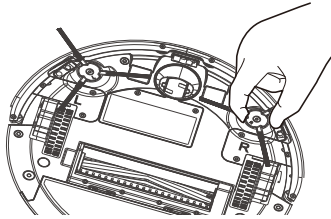

お手入れする

📄メモ

- サイドブラシの毛が抜けたり破損したりした場合は交換してください (→ 30 ページ)。

■ 前輪のお手入れ

前輪を垂直に引き上げて取り外します。前輪は穴まわりにあるホコリと髪お掃除して元に押し込んでください。毎月一回づつお掃除ください。

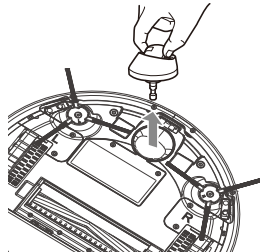

内蔵電池を交換する

満充電しても動作時間が短い場合は内蔵電池の寿命です。内蔵電池を交換してください。

ⓘ ご注意

- 内蔵電池を交換する際は、電源スイッチを必ずオフにしてください。また、電源端子に AC アダプターを接続している場合は取り外してください。

📖 メモ

- 内蔵電池の交換や購入について、詳しくは、YouTube の iLife Robot チャンネルから FAQ 動画を参照してください。または、iLIFE カスタマーサービス (→裏表紙) にお問い合わせください。

1 電源スイッチをオフにし、電池カバーのネジをゆるめて取り外す

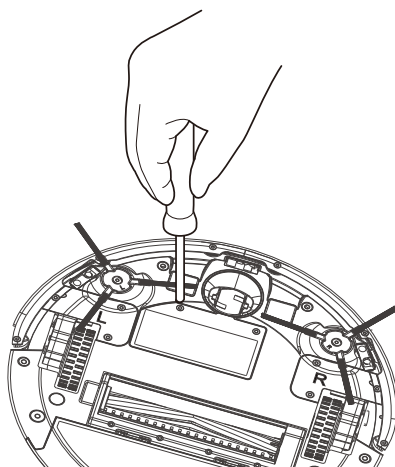

お手入れする

-
- 2 内蔵電池を取り出し、コネクタを外す
 - 3 新しい内蔵電池のコネクタを本体のコネクタに接続し、内蔵電池を本体にセットする
 - 4 電池カバーを取り付け、ネジをしっかり締める

■ 充電式リチウムイオン電池の廃棄について



内蔵電池を処分する際は、お住まいの地方自治体の廃棄処分方法に従ってください。

安全のため、コネクタが隠れるようにセロハンテープなどを貼ってください。

お困りのときは

エラー音について

本ロボットは、ビープ音を出すことによりしょうがいをお知らせします。
(・短いトーン)

NO.	ビープ音	原因	解決方法
1	•	車輪またサイドブラシが作動しない	車輪またサイドブラシをチェックしてください。
2	• •	段差センサーとバンパーセンサーが作動しない	段差センサーを拭いて、バンパーを軽く叩き、異物があるかどうかを確認して掃除してください。
3	• • •	ロボットがかこまれて動けない	ロボットを正しく作動できる場所まで動かし、再起動してください。
4	• • • •	メインブラシが作動しない	メインブラシを取り外し、チェックして掃除してください。

❗ ご注意

- 上記の解決方法で障害が解決されない場合は、次の対応を取って下さい。
 - 電源スイッチをOFFにして再びONにすることにより、ロボットを再起動してください。
 - 再起動したでも障害が解決されなかった場合は、お買い上げた店あるいはアフターサービスに連絡ください

障害症状

動き	考えられる原因	解決方法
同じ場所の周りを回っている。	前輪に髪などが絡まり、動けない。バンパーが圧迫されている。	<ul style="list-style-type: none"> ・前輪を引き抜いて、髪や異物を取り除いてください。 ・前輪を清掃後、再び取り付けてください。 ・ご利用のコツ: 週2回のお手入れをお勧めします。
後退し続け、その場で回転続ける。	バンパーが正常に作動できていない。	バンパーを軽く叩き、異物があるかどうかを確認し、掃除してください。
ロボットが一つの方向に回っており、前に進めない。	側輪に異物が絡まっていて、前に進めない。	<ul style="list-style-type: none"> ・側輪に絡まった異物を取り除いてください。 ・側輪を押して、正常に動けるかどうかをチェックしてください。
作動音がとても大きくなった。	メインブラシとブラシ駆動部に異物が絡まり、正常に動けていない。	メインブラシを取外して掃除してください。
突然止まってビービーという音を出す。	メインブラシとブラシ駆動部に毛髪が絡まっている。	メインブラシを取外して掃除してください。
ごみの吸い込み量が少ないあるいはごみを吐き出す。	ダストボックスがいっぱいになっている。 フィルターが汚れている。	<ul style="list-style-type: none"> ・ダストボックスを空にしてください。 ・フィルターを掃除してください。 ・ご利用のコツ: ロボットを週に2回清掃し、3か月に一回、新しいフィルターを交換してください。
側輪が正常に動かない。	側輪に異物が絡まっている。	<ul style="list-style-type: none"> ・側輪に絡まった異物を取り除いてください。 ・側輪を押して、正常に動けるかどうかをチェックしてください。

お知らせ

製品仕様

分類	項目	詳細
外形寸法と質量	直径	310mm
	高さ	76mm
	質量	2.2kg
電圧と電池	電力	22W
	電池	リチウム電池
機能仕様	ダストボックスの容量	>0.45L
	充電方式	自動充電/手動充電
	掃除モード	自動、スポット、MAX、エッジ、ミニルーム、予約
	充電時間	<300分
	掃除時間	90分
本体ボタンのタイプ		メカニカルボタン

別売品

別売品は ILIFE 公式ストアのチイロボット通販店でお買い求めいただけます。
サイドブラシ、高効率フィルターと内蔵電池の交換方法については、YouTube の iLife Robot チャンネルでFAQ動画を掲載しています。ぜひご活用ください。お問い合わせは、ILIFE カスタマーサービス（→裏表紙）でも受け付けています。

品名	品番	交換時期の目安
サイドブラシ	PX-S010	3 か月
高効率フィルター	PX-F020	1 か月
内蔵電池（本体）	PX-B020	1 年以上

保証書について

- 保証期間内の製品については、「ILIFE 保証書」の規定が適用されます。必ずご覧ください。
- 本体（内蔵電池を含む）の保証期間はご購入日から1年間です。
- サイドブラシやフィルターなどの消耗品は、保証の対象外になります。
- お買い上げの際に、保証書は「ご購入日・販売店名・注文番号」などの記入を確かめたうえで、本書とともに大切に保管してください。修理を依頼されるときは、お手元に保証書をご用意のうえ、ILIFE カスタマーサービス（→裏表紙）にご連絡ください。

ILIFE カスタマーサービス

TEL : **0120-229-500**

平日 10:00 ~ 12:00 13:00 ~ 16:00

(土・日・祝日・年末年始・夏季休暇期間を除く)

■ テクニカルサポート : jpservice@iliferobot.com

より詳しい情報は公式サイト <https://www.iliferobot.jp>