

G80

コードレススティッククリーナー

取扱説明書



より詳しい情報は公式サイト
<https://www.iliferobot.jp>

EASINE
by ILIFE

本書について

このたびはG80充電式掃除機をお買い上げいただき、まことにありがとうございます。
しました。

この掃除機は家庭用、屋内用です。業務用や掃除以外の目的、および屋外では
ご使用にならないでください。ご使用前に、この取扱説明書をよくお読み
になり、正しくご使用ください。

- 取扱説明書をよくお読みのうえ、正しく安全にお使いください。
- 保証書は「お買い上げ日・販売店名・注文番号」などの記入を確かめ、
大切に保管してください。
- 写真・イラスト、色合いは説明イメージのため、実際とは多少異なります。

お読みになったあとは、大切に保存してください。

「安全上のご注意」→(P.1~4)をお読みいただき、正しくご使用ください。

■ 商標について

- Amazon および Amazon ロゴは Amazon.com, Inc. またはその関連会社の商標
です。
- YouTube および YouTube ロゴは、Google Inc. の商標または登録商標です。

ILIFE カスタマーサービス



0120-229-500 (平日:10:00-12:00 13:00-16:00 年末年始お盆除く)



jpservice@iliferobot.com

コンテンツ

1. 重要な安全注意事項	1
2. 製品紹介	5
2.1 アクセサリーリスト	5
2.2 部品紹介	6
3. 製品のご利用	7
3.1 本体とアクセサリーの組み立て	7
3.2 壁掛けの取り付け&使用	8
3.3 床スタンドの使用	9
3.4 本体インジケータの説明	10
3.5 充電	10
3.6 掃除機の使用	11
4. お手入れ	12
4.1 ダストカップとフィルターの取り外しとお手入れ	12
4.2 床用ブラシとローラーブラシの取り外しとお手入れ	13
4.3 ブラシのお手入れ	14
5. 故障処置	15
6. 仕様	16
7. 廃棄について	17

！ 安全注意事項

- 電気器具を使用するときの基本的な安全注意事項を常に守ってください。
- この電気製品は8歳以上の子供、および身体的、感覚的、精神的能力が低下している、または経験と知識が不足している人が、製品の安全使用及び危険性に関する教育を受け、それ理解している場合に使用できます。
- 子供はこの製品で遊んではいけません。清掃やユーザーのメンテナンスは、監督なしに子供が行ってはなりません。
- これはおもちゃではありません。
- 8歳以下または監督者がいない場合、子供は該当製品の使用&メンテナンスしないでください。
- 電源on、クーリング中は該当製品を子供の手の届かないところに置いてください。
- 該当製品を電源に接続する前に、アダプターの入力電圧がローカル電圧に適合していることを確認してください。
- 該当製品を操作する前に手を乾かしてください。
- コードを引っ張ってアダプタを電源から取り外すのではなく、手で抜いてください。
- アダプターを使用して非充電式バッテリーを充電しないでください。
- 損傷したアクセサリやアダプタは使用しないでください。
- 該当製品を落とした場合、または目に見える損傷がある場合は、製品を使用しないでください。
- 該当製品を本来の用途以外に使用しないでください。
- 故障の原因となる可能性があるため、この製品に付属しているもの以外の部品/アクセサリまたはアダプタを使用しないでください。
- この製品を屋外で使用しないでください。
- 開口部が塞がれている場合は、この製品を使用しないでください。

重要な安全注意事項

- 製品を使用して、可燃性の液体、マッチ、タバコの端、熱い灰、または熱い、燃えている、または喫煙している物体を吸わないでください。
- ホースは定期的にチェックする必要があるため、壊れた場合は使用しないでください。
- アクセサリーに回転部品を取り付けるときは、巻き込まれる可能性があるため注意してください。
- アクセサリーを交換または取り付けの前に、スイッチをオフして、電源も切ってください。
- 製品のメンテナンスやクリーニングを行う前に、完全に冷却されていることを常に確認してください。
- 延長コードを使用することはお勧めしません。
- 付属の電源ユニットでのみ使用してください。
- 該当製品を外部タイマーまたは別のリモートコントロールシステムで操作しないでください。
- 該当製品は家庭での使用を目的としています。商業の目的で使わないでください。
- 不適切な修理は、ユーザーに危害を及ぼすリスクがあります。
- この製品には、ユーザーが修理できる部品は含まれていません。電源コード、プラグ、製品の一部分が誤動作している場合、または落下などで故障している場合は、資格のある電気技師で修理を行う必要があります。
- 故障を引き起こす可能性のある熱や鋭いエッジから離れてください。
- 他の熱を放出する製品から遠ざけてください。
- ほこり、糸くず、髪の毛など、製品の空気の流れを妨げる可能性のあるものがないようにしてください。
- 製品を水やその他の液体に浸さないでください。
- 製品を雨にさらさないでください。
- 製品を日光の当たる場所や高湿度の場所に保管しないでください。

注意: 延長チューブには電気配線が含まれています。水を吸い上げるために使わないでください。洗浄のために水に浸さないでください。延長チューブは定期的にチェックする必要があるため、故障した場合は使用しないでください。

！ バッテリー安全

- 完全に充電された後すぐになくなる場合は、漏れを防ぐためにバッテリーを製品から取り外す必要があります。
- 電池パックが液漏れした場合は、皮膚や目に液体が触れないようにすること。
- 接触した場合は、患部を大量の水で洗い、医師の診察を受けてください。
- バッテリーパックを子供の手が届かないところに保管すること。
- バッテリーパックを長時間充電したままにしないこと。
- 製品専用の充電器以外のものを使わないこと。
- 電源端子はショートしないこと。
- 60℃以上及び直射日光の当たる場所に保管しないこと。
- 本製品のために設計されたバッテリーパック以外のものを使わないこと。
- バッテリーパックを火にいれるな。
- バッテリーパックをつぶさない、穴を開けない、分解しない、損傷させないこと。
- バッテリーパックを分解ない、開けない、細断しないこと。
- バッテリーパックは爆発する可能性があるため、熱や火にさらさないこと。
- バッテリーパックに衝撃を与えないこと。
- 使い切ったバッテリーパックを家庭ごみとして捨てないこと。
- クリーニングまたはメンテナンス前に、プラグをコンセントから取り外すこと。
 - バッテリーを廃棄する前に、製品からバッテリーを取り外すこと。
 - バッテリーを取り外すとき、電源を切ること。
 - バッテリーは必ず安全に廃棄されること。
- 減衰したバッテリーパックを廃棄する時は地域のリサイクルステーションに持ち込んでください。詳細については地方自治体に問い合わせてください。この製品には、25.9V 2500mAhのリチウムイオン充電式バッテリーが搭載されています。

重要な安全注意事項



警告

全ての安全警告と注意事項をお読みください。警告および注意事項に従わない場合、感電、火災、及び/または重傷を負う可能性があります。

1. 意図しない始動を防ぐこと。バッテリーに接続したり、製品を持ち上げたり運んだりする前に、スイッチがオフの位置にあることを確認すること。指でスイッチを持って製品を持ち上げたり、スイッチがオンのまま電源を入れたりすると、事故を招く恐れがあります。
2. 何かのアジャストメント、アクセサリの交換、または製品を倉庫に入れず前に、バッテリーパックを取り外してください。このような予防安全対策により、製品が誤って起動するリスクが軽減されます。
3. メーカー指定の充電器で充電すること。他のバッテリーパックに適した充電器をこの製品のバッテリーに充電するとき、リスクを引き起こす可能性があります。
4. 特別に指定されたバッテリーパックを使うこと。他のバッテリーパックを使用すると、怪我や火災の危険があります。
5. バッテリーパックを使わないときは、バッテリーをペーパークリップ、コイン、鍵、釘、ネジ、その他の小さな金属物など、端子から別の端子に接続させられる金属物から離れて置いてください。バッテリーをショートさせると、やけどや火災の原因になります。
6. 乱用した場合、液体がバッテリーから漏れる可能性があります。液体との接触を避けること。誤って接触した場合は、水で洗い流してください。液体が目に入った場合は、さらに医師の診察を受けてください。バッテリーから液体が排出されると、刺激や火傷を引き起こす可能性があります。
7. 故障または改造されたバッテリーパックとアプライアンスを使用しないこと。故障または改造されたバッテリーを使うと、予期しない動作で火災、爆発、または怪我をもたらす可能性があります。
8. バッテリーパックと製品を火や高温状態にさらさないこと。火または130°C (265°F) を超える温度にさらされると、爆発を引き起こす可能性があります。
9. すべての充電指示事項に従い、指定された温度範囲を超える状況でバッテリーパックまたは製品を充電しないこと。不適切または指定された範囲外の温度での充電は、バッテリーを損傷し、火災の危険性を高める可能性があります。
10. 資格のある修理担当者に修理を依頼し、認定されたサービスパーツを使うこと。これにより、製品の安全性が維持されます。
11. 使用方法&メンテナンス指示の説明に記載がある場合を除き、製品とバッテリーパック（該当する場合）を変えたり、修理を試みたりしないこと。

アクセサリリスト

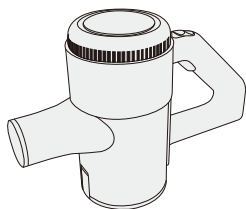

本体

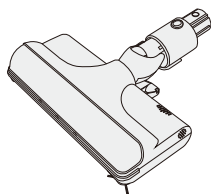

床用ブラシ

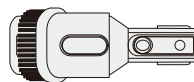

2in1ノズル



隙間ノズル

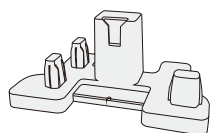

床スタンド



壁掛け

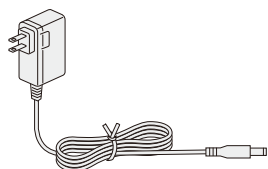

ACアダプター



ローラーブラシ



取扱説明書



高効率フィルター



延長管

製品紹介

部品紹介

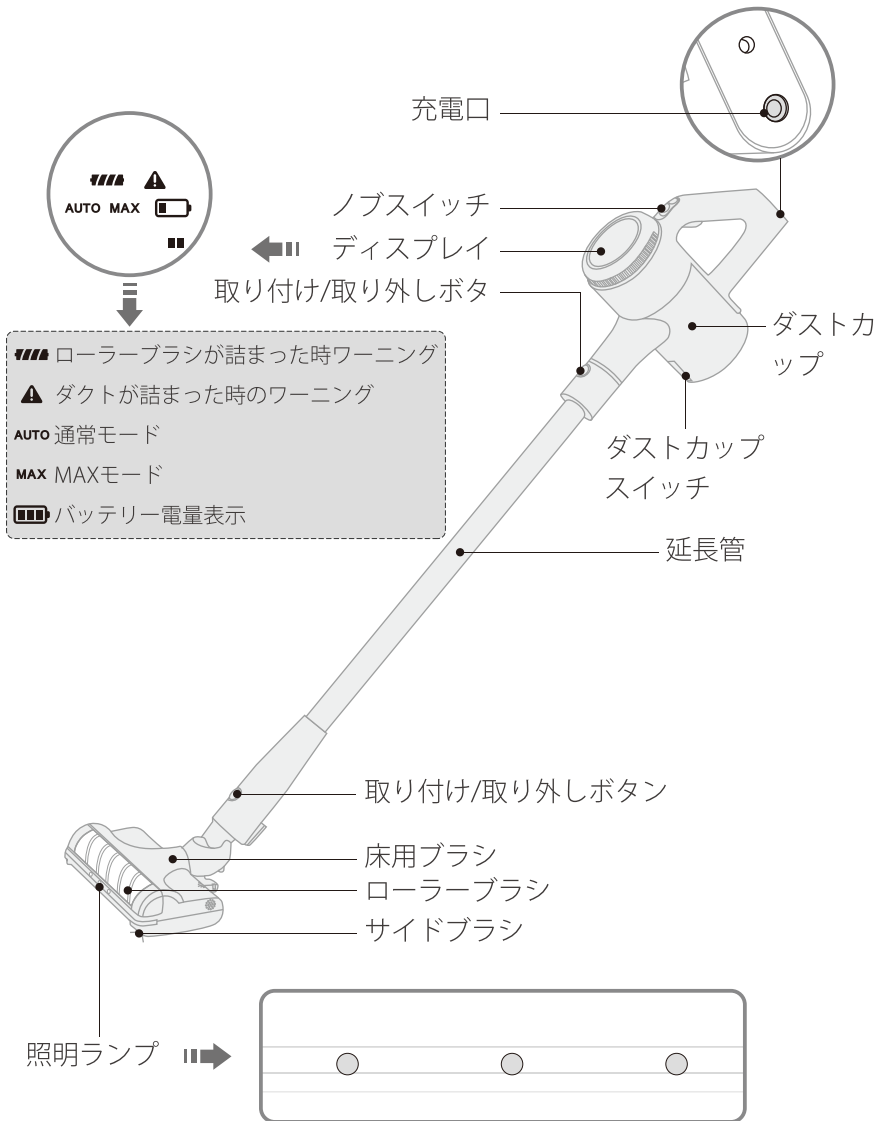

本体とアクセサリーの組み立て

①

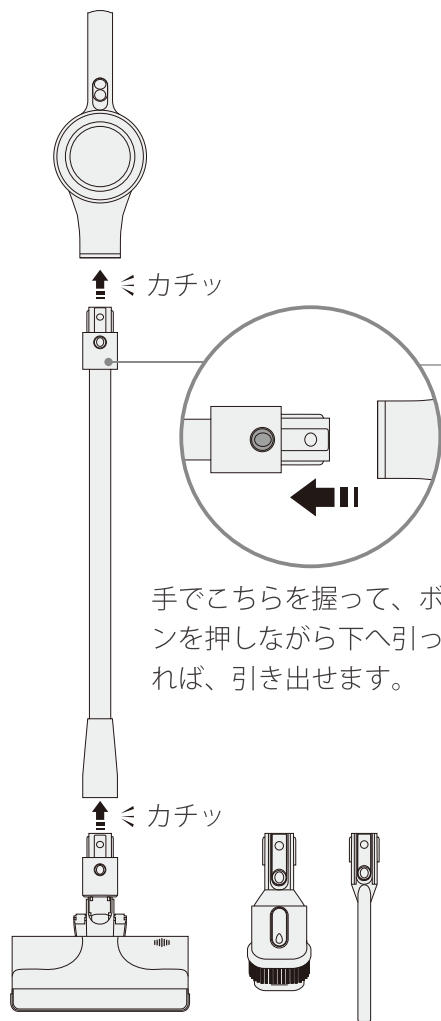

②

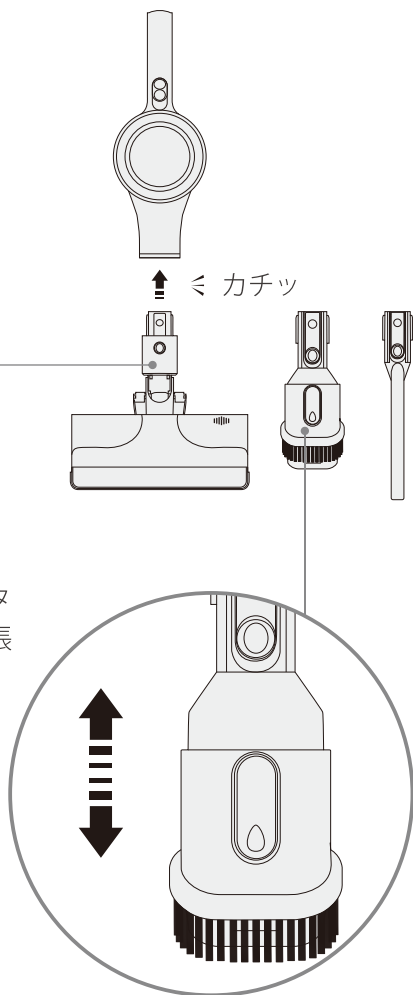

2in1ノズルは延ばすことが
出来ます

製品のご利用

壁掛けの取り付け&使用

- 壁掛け収納の近くに電源コンセントがあり、直射日光を避けて涼しく乾燥した場所に置いてください。
- 壁に適する取り付けパーツを使うこと、マウントがしっかりと取り付けられていること。取り付け部のすぐ後ろにパイプ（ガスパイプ、水道パイプ）、ケーブル、ワイヤー、または下水道がないこと。
- ブラケットの固定ネジ、6mmのドリルビットを使用して穴を開けて、膨張チューブをノックインし、次に壁掛けブラケットを取り付け、最後にネジをねじ込みます。

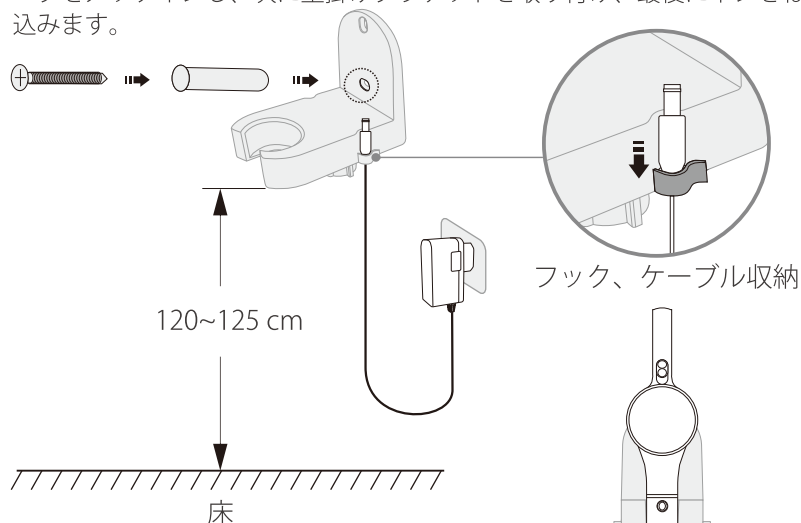

- 製品を使わない時は壁掛けブラケット或いは床スタンドに置いてください。

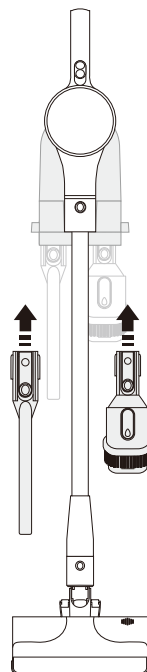

床スタンドの使用

床スタンドを使う場合は本体を取り外してください

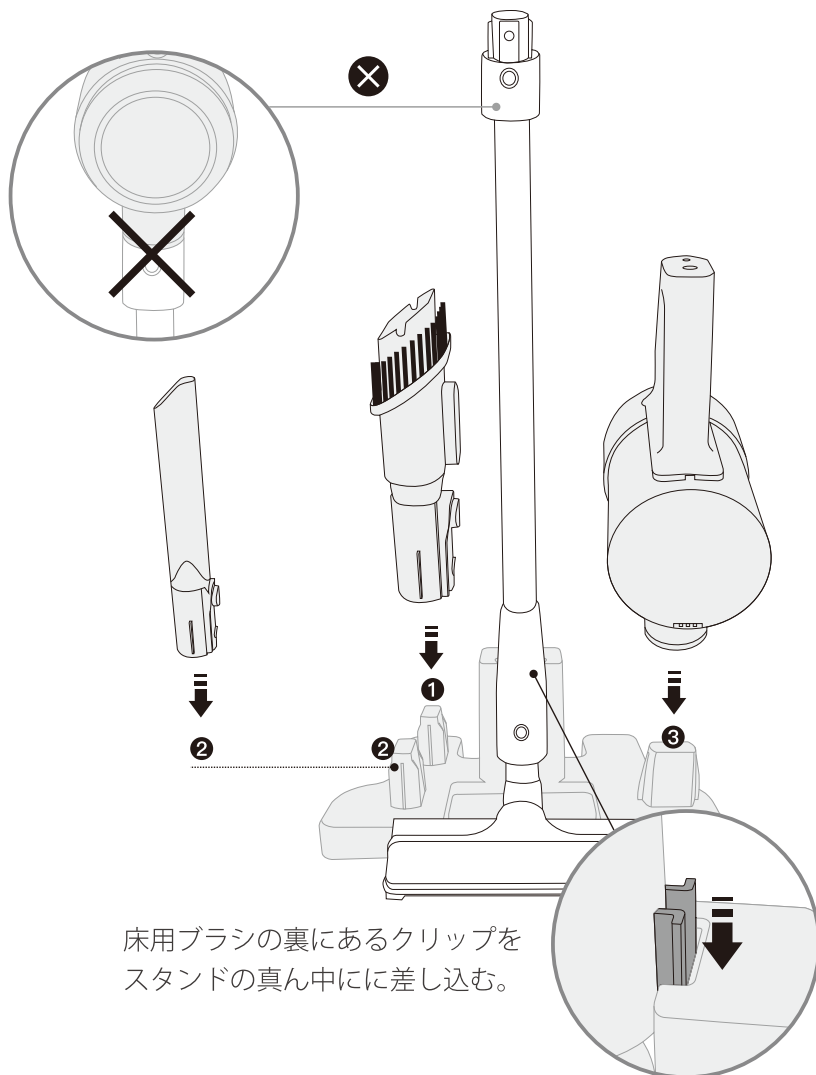

! 注意: 本体を延長管に取り付けてスタンドに置かないでください。
安全問題を引き起こす恐れがあります。

製品のご利用

本体インジケータの説明

本体状態	表示状態
低電量	 一つ目のライトが点滅
フル電量	 白いライトが常に点灯
バッテリーの温度が高すぎる	 一つ目と三つ目のライトが30秒点滅
充電異常	 一つ目、二つ目、三つ目のライトが30秒点滅
ショート保護	 一つ目、三つ目の白いライトが5秒点滅 MAX 白いライトが5秒点滅
ローラーブラシが詰まった	 赤いライトが30秒点滅
ダクトが詰まった	 赤いライトが30秒点滅
通常モード	AUTO 白いライトが常に点灯
MAXモード	MAX 白いライトが常に点灯

充電

！ 注意：

1. 出荷時、バッテリーは完全に充電されていません。使用する前に必ず満充電してください。
2. 掃除機充電する時、本体は運転停止になり、自動的に充電モードに入ります。
3. 連続に使用した後、バッテリー温度が高くなり、この時充電すると、充電時間が長くなります。本体を30分間冷却してから充電してください。

続けて使用する前に、このマニュアルの「安全上の注意」（2-4ページ）をお読みください。

電量ライト

1つ目のライトが点滅：電量<6% 1つ目のライトが点灯：6%<電量<33%
2番目のライトが点灯：33%<電量<66% 三つ目のライトが点灯:電量>66%

ディスプレイ

充電中は、電量によってインジケータライトが点灯し、バッテリーが満充電されてから5分後にインジケータライトが消灯します。

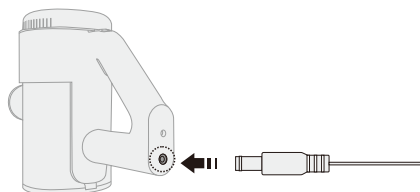

掃除機の使用

- 掃除機を使用する前に、高効率フィルターとヘッドカバーがしっかり取り付けられ、サイクロンが所定の位置に取り付けられていることを確認してください。
- 掃除機を運転するときは、排気口をふさがないでください。
- 小麦粉などの細かいほこりの場合、ほこりの量が少ない場合にのみ掃除機が使用できます。
- 掃除機や床へのダメージを避けるため、鋭利なものや硬いもの、小さなおもちゃ、ピン、ペーパークリップなどを吸い込まないでください。
- 階段や窓など危険な場所を掃除する際は、身の安全にご注意ください。
- 壊れやすい床の掃除をする際、掃除機のヘッドを一ヶ所に置いたままにしないでください。
- ワックスを塗った床では、掃除機のヘッドの移動で床の光沢が不均一になる場合があります。このような場合は、湿らせた布で拭き、ワックスで磨き、乾かせます。
- テーブルや椅子などに製品を置かないでください。
- ブラシに触れると、皮膚に軽微な炎症が発症する可能性があるので注意してください。ブラシに触れた後は手を洗ってください。

電源のオン/オフ

「スイッチ」を前に切り替えると、クリーニングが開始します、同時に、床用ブラシのライトが点灯。スイッチを元に戻したら、電源がオフになり、運転が停止します。

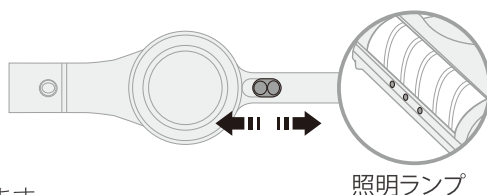

AUTOモード

スイッチを前に1ステップスライドすると、AUTOクリーニングモードに入り、ディスプレイのAUTOが常に点灯する。

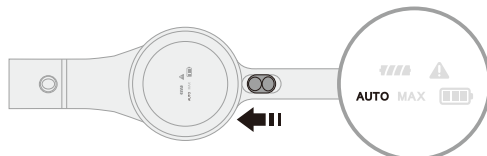

MAXモード

「スイッチ」を前へ2ステップスライドすれば、MAXモードに入り、ディスプレイのMAXランプも点灯。

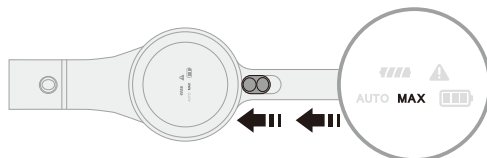

より詳しい情報は公式サイト <https://www.iliferobot.jp>

お手入れ

❗ 注意:

1. 必ず純正品を使ってください。そうしないと、保証サービスが利用できない可能性があります。
2. 掃除機を長期間使用しない場合は、涼しく乾燥した場所に保管してください。直射日光や湿気の多い場所に置かないでください。
3. 長期間使用しない場合は、フル充電してから電源アダプターを抜き、スイッチが元の位置に戻っていることを確認したうえで、涼しく乾燥した場所に置いてください。過放電で充電できないことを避けるために、少なくとも3か月に1回充電してください。

ダストカップとフィルターの取り外しとお手入れ

掃除機の吸引力を維持するために、定期的にダストを清掃してください
(提示：部品が完全に乾いたら、手順に従って取り付ければOK)

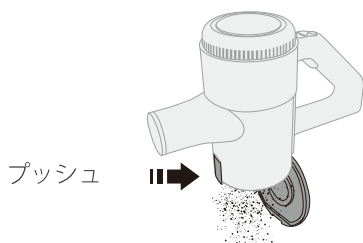

ダストカップのボタンを押して、
ゴミを取り除く。

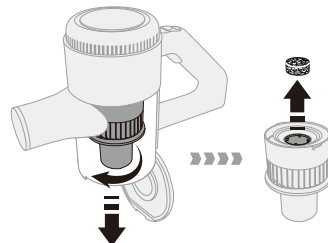

時計回りにフィルターを外し、
フィルターネットを取り出す

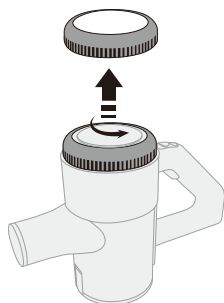

逆時計周りに、カバーを取り外し
ます。

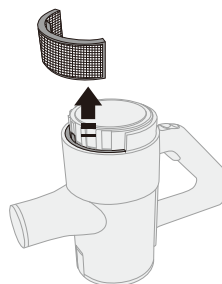

高効率フィルターを上を引き出し
ます。

せめて月に一回、冷水で下記の部品を洗うこと（提示していない部品は水で洗わないでください。）フィルターネットを取り付ける前に、十分に乾燥させること。

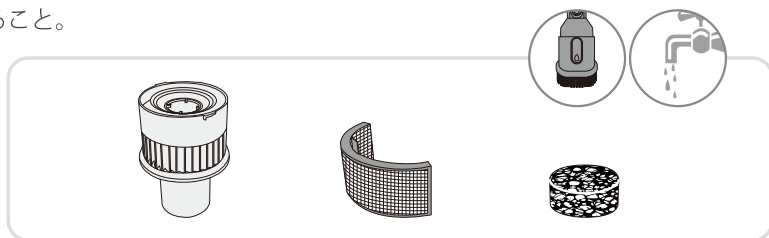

床用ブラシとローラーブラシの取り外しとお手入れ

！ 注意：床用ブラシの運転に影響を与えないために、ローラーブラシやローターが絡まったり汚れたりした場合は清掃してください。

1. ボタンを押して、床用ブラシを取り外します。

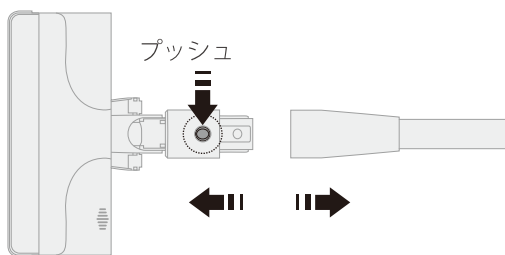

2. 上にローラーブラシのクリップを引きあげ、ブラシを引き出して、清掃してから、手順通り取り付けます。

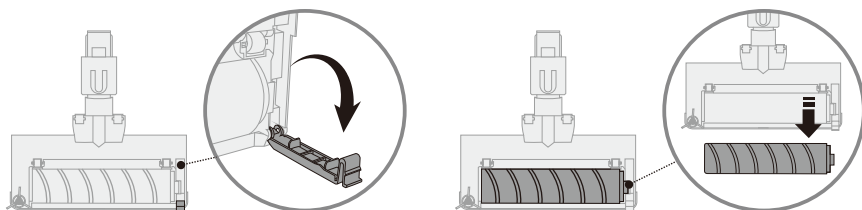

お手入れ

ブラシのお手入れ

持ち上げたら、ブラシを取り外せます。

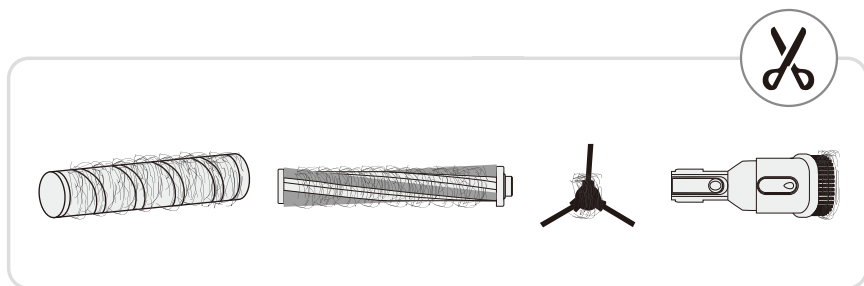
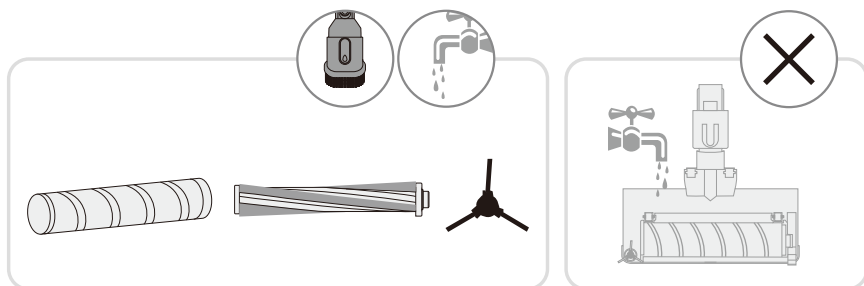
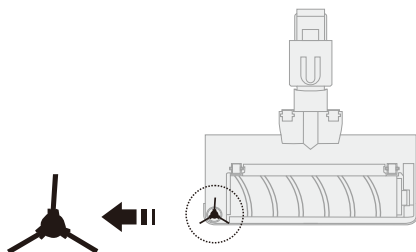

● 提示: 床用ブラシを水で洗うことを薦めません。詰まった髪の毛などはハサミかブレードで切って取り除く、ブラシについているダストは毛ブラシか雑巾で清掃します。

掃除機が作動できない場合、下記の異常対応のご案内をお読みください。

掃除機が作動しない	<ol style="list-style-type: none">1. バッテリー電量不足、充電してから利用してください。2. 使用時間が長すぎて、高温保護モードに入り、しばらく置いてクリーニングしてから、再起動してください。3. ダクトとブラシが詰まった場合、直ちに異物を取り除いてから再起動してください。
吸込力が弱くなる	<ol style="list-style-type: none">1. ダストカップがいっぱいになって、ダストカップのゴミを処理してください。2. ブラシヘッドが詰まった場合、異物を取り除いてください。ダクトが詰まった場合、ダクトにある異物を取り除いてください。3. 高効率フィルタに付着するダストが多すぎると、直ちに高効率フィルターを清掃してください。4. バッテリーの電圧が低すぎた場合、直ちに充電してください。
充電時にディスプレイの(HDが点灯しない)	<ol style="list-style-type: none">1. アダプターがきちんと差し込まれたかをチェック。2. バッテリー電量がいっぱいで、スリープモードに入りました。
充電時間が長い	バッテリー温度が高すぎ或いは低すぎ、バッテリー温度が正常温度に戻ってから充電してください。

仕様

部品名	コードレス掃除機
タイプ	G80
本体の重量	1.95kg
ダストカップの容量	0.65L
デバイスの寸法	1150 X 265X258 mm
作動電圧	25.9V
一定出力	250W
部品名	アダプター
インプット	AC 100-240V~50/60HZ 0.6A max
アウトプット	DC 32V ≒ 600mA

製品の廃棄

電池を取り外しになる人や、ほかの人への危害、財産への損害を未然に防止するため、安全上のご注意(P.1~4)をよくお読みのうえ、製品を廃棄してください。



電池のリサイクル (製品を廃棄するとき)

この製品にはリチウムイオン電池が使用されています。
リチウムイオン電池はリサイクル可能な貴重な資源です。



製品を廃棄するときは、以下の手順で電池を外し、お買い上げの販売店、またはリサイクル協力店へお持ちいただくか、お住まいの自治体にお問い合わせのうえ、リサイクルにご協力をお願いいたします。 ※自治体により、回収のルールが異なります。



Li-ion 20

電池の取り外しかた (製品を廃棄するとき)

ドライバーで電池の底部のネジを外して、電池を取り外してください。

パッケージング

梱包材を廃棄するときは、お住まいの国で適用される環境規制を遵守してください。

智意電器株式会社

東京オフィス

〒108-0075 東京都港区港南1-9-36 アレア品川

大阪オフィス

〒562-0035 大阪府箕面市船場東1-15-6 箕面サウンドヒルズ

保証とアフターサービス

EASINE G80充電式掃除機 保証書

この保証書は取扱説明書、本体貼付ラベル等の注意書きに従った使用状態で保証期間内に故障した場合に、本書に記載されている内容に基づき、無料修理をお約束するものです。無料修理をご依頼になる場合は、カスタマーセンターに商品と本書をご送付くださいますようお願い申し上げます。

形名	EASINE G80	お買い上げ日			保証期間
		年	月	日	本体: 1年
購入店（サイト名）注文番号: _____					
シリアル番号: _____ メールアドレス: _____					
お名前: _____ 電話番号: _____					
ご住所: _____					
修理メモ: _____ <small>(例、ランプの状態、エラー音の回数等)</small>					

保証期間内でも次のような場合には有料修理となります。

- (イ) 使用上の誤り、または改造や不当な修理による故障および損傷。
- (ロ) お買い上げ後の取付場所の移動、落下、輸送などによる故障および損傷。
- (ハ) 火災、地震、風水害、落雷、その他の天災地変、塩害、公害、ガス害(硫化ガスなど)や異常電圧、指定外の使用電源（電圧、周波数）による故障および損傷。
- (ニ) 一般家庭用以外《例えば業務用などへの長時間使用および車両（車載用を除く）、船舶への搭載》に使用された場合の故障および損傷。
- (ホ) 本書のご提示がない場合。
- (ヘ) 本書にお買い上げ年月日、お客様名、販売店名の記入のない場合、あるいは字句を書き換えられた場合。

● ILIFE カスタマーサービス



0120-229-500 (平日:10:00-12:00 13:00-16:00 年末年始お盆除く)



jpservice@iliferobot.com